

mamas
& papas®

Bug
3-in-1 floor and
booster seat

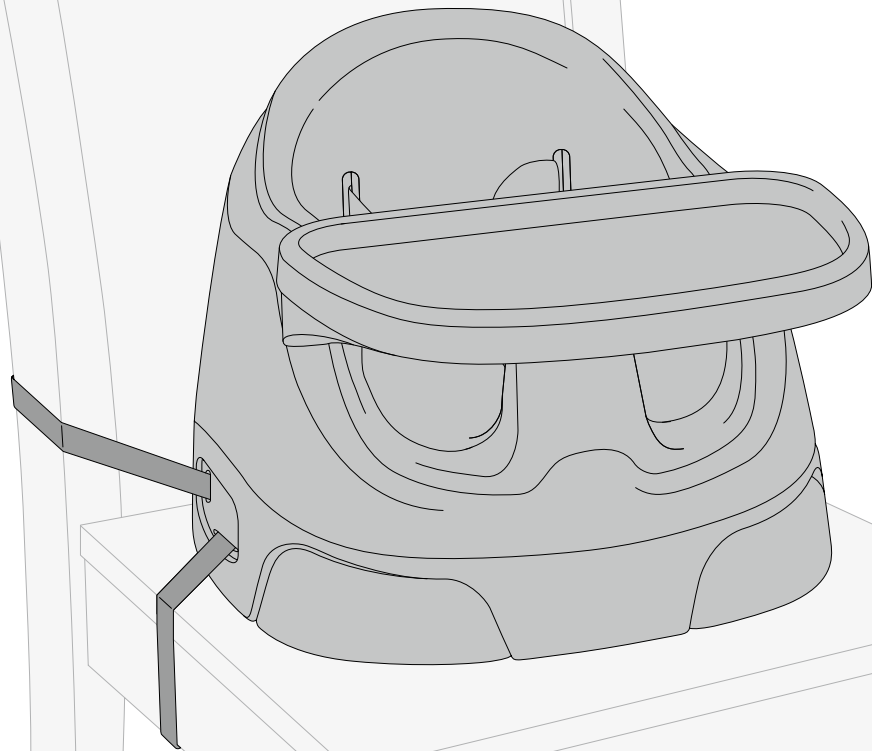

x1



<15m

35590_0224_V9

© Mamas & Papas Ltd. 2024

Thank you...

FOR ORDERING FROM MAMAS & PAPAS

Mamas & Papas started life as a family, then became a business. The founders wanted more for their children, so they took matters into their own hands. This core belief remains at the heart of what we do, using personal experiences, customer insights and rigorous testing, to create innovative products with thoughtful designs.

We bring style and confidence to parenting, letting you flourish, no matter how you experience it.

Vielen Dank, dass Sie sich für Mamas & Papas entschieden haben.

Mamas & Papas hat sich von einer Familie hin zu einem Unternehmen entwickelt. Die Gründer wünschten sich mehr für ihre Kinder – also nahmen sie die Sache selbst in die Hand. Dieser Kerngedanke steht bis heute im Mittelpunkt unserer Arbeit. Mithilfe von persönlichen Erfahrungen, Kundenfeedback und rigorosen Tests entwickeln wir innovative Produkte mit durchdachtem Design.

Mit unseren stilvollen und sicheren Produkten sorgen wir dafür, dass Eltern jede Minute mit ihren Kleinen sorgenfrei genießen können.

Merci d'avoir choisi Mamas & Papas.

Mamas & Papas était une famille avant de devenir une entreprise. Les fondateurs voulaient offrir davantage à leurs enfants, et prirent donc les choses en main. Cette croyance fondamentale reste d'ailleurs au cœur de nos activités : nous utilisons nos expériences personnelles, les connaissances clients et des tests rigoureux pour créer des produits innovants aux conceptions réfléchies.

Nous apportons style et confiance à l'art d'être parent, vous permettant ainsi de prospérer quelles que soient vos méthodes.

Grazie per aver scelto Mamas & Papas.

Prima ancora che un'azienda, Mamas & Papas è una famiglia. I fondatori cercavano per i loro figli qualcosa di più dei prodotti disponibili sul mercato e, non trovandolo, hanno deciso di fare da sé. Questo è il principio che ancora adesso guida tutta la nostra attività: creare prodotti innovativi dal design curato, basandoci su esperienze personali, opinioni dei clienti e test rigorosi.

L'obiettivo è quello di portare stile e sicurezza nella vita dei genitori, consentendo loro di dare il meglio in qualsiasi condizione.

Gracias por elegir Mamas & Papas.

Mamas & Papas nació como una familia que, más tarde, se convirtió en una empresa. Los fundadores deseaban algo mejor para sus hijos, así que tomaron cartas en el asunto. Esta convicción fundamental sigue constituyendo la esencia de lo que hacemos. Por ello nos servimos de experiencias personales, comentarios de clientes y pruebas rigurosas para crear productos innovadores con diseños muy meditados.

Aportamos estilo y confianza a la experiencia de ser padres, permitiéndole prosperar, sin importar cómo la viva.

Ευχαριστούμε για την παραγγελία σας από τη Mamas & Papas

Η Mamas & Papas ξεκίνησε ως οικογένεια και εξελίχθηκε σε επιχείρηση. Οι ιδρυτές επιθυμούσαν περισσότερα για τα παιδιά τους, κι έτσι, πήραν την κατάσταση στα χέρια τους. Αυτή η βασική πεποίθηση παραμένει στο επίκεντρο όσων κάνουμε, χρησιμοποιώντας προσωπικές εμπειρίες, πληροφορίες από πελάτες και αυστηρές δοκιμές, προκειμένου να δημιουργούμε καινοτόμα προϊόντα με προσεγμένο σχεδιασμό.

Προσφέρουμε στυλ και αυτοπεποίθηση στην ανατροφή των παιδιών, επιτρέποντάς σας να ανθίζετε, ανεξάρτητα από το πώς τη βιώνετε.



welcome
to
the
world

UK

IMPORTANT! KEEP FOR FUTURE REFERENCE

FR

IMPORTANT ! À CONSERVER POUR
S'Y REPORTER ULTÉRIEUREMENT

ES

¡IMPORTANTE! GUARDAR
PARA FUTURA REFERENCIA

DE

WICHTIG! ZUR SPÄTEREN
EINSICHTNAHME AUFBEWAHREN

IT

IMPORTANTE! CONSERVARE
COME RIFERIMENTO FUTURO

GR

ΣΗΜΑΝΤΙΚΟ! ΚΡΑΤΗΣΤΕ ΓΙΑ ΜΕΛΛΟΝΤΙΚΗ ΧΡΗΣΗ

What's in the box

Qué hay en la caja

Kartoninhalt

Contenu de la boîte

Cosa contiene l'unità

Τι περιέχει η συσκευασία

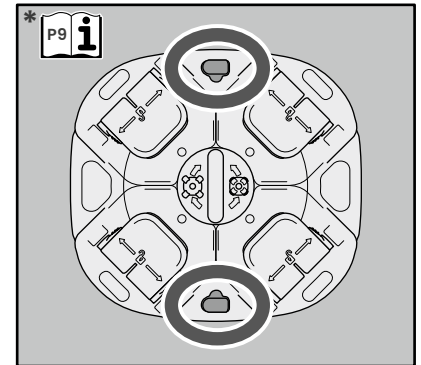
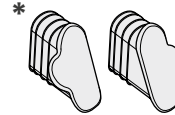
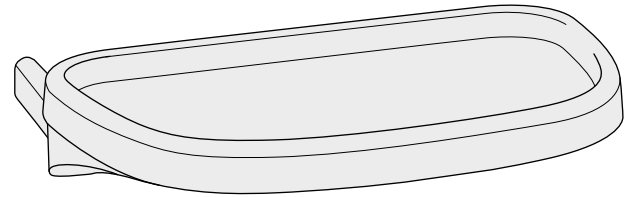
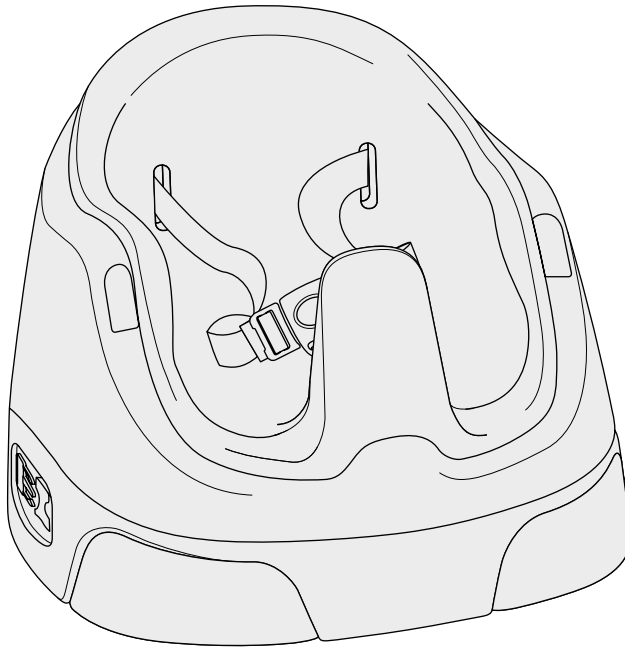

Design may vary
from illustration

Sa conception peut différer des
illustrations

El diseño puede variar con
respecto al de la ilustración

Design kann von der Abbildung
abweichen

Il design può essere diverso da
quello riportato nell'immagine

Το σχέδιο μπορεί να διαφέρει από τη
φωτογραφία

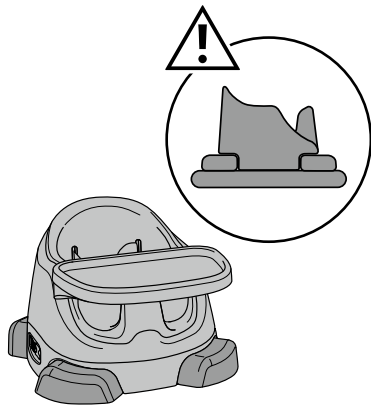

3m-12m
P7-9

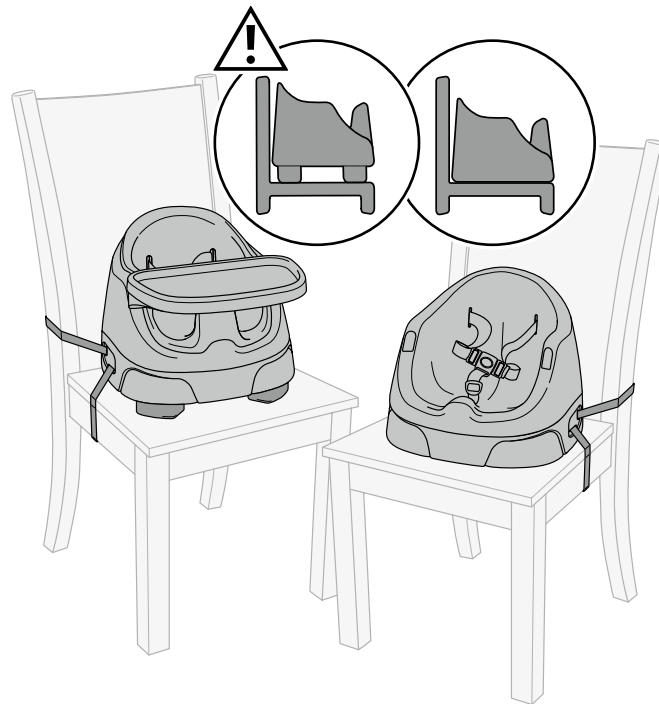

6m+
P10-25

Floor seat mode

Se puede usar como asiento de suelo

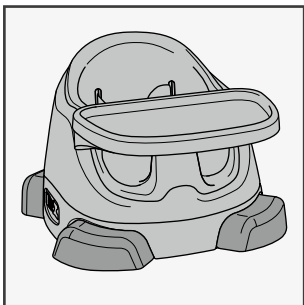

Bodensitzmodus

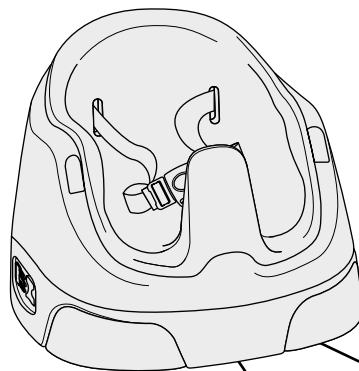

Mode Siège au sol

Modalità seggiolino con base a pavimento

Λειτουργία καθίσματος δαπέδου

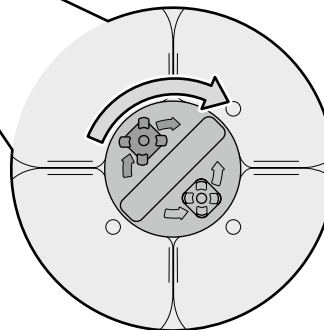
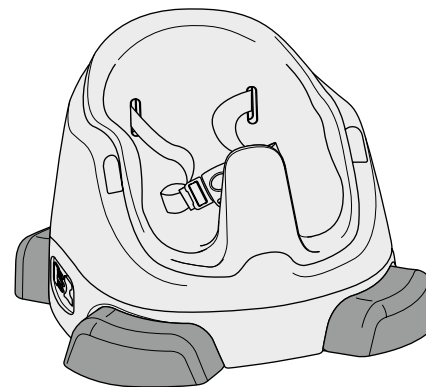

Using the harness

Utilizar el arnés

Verwendung des Geschirrs

Utilisation du harnais

Come usare l'imbracatura

Χρήση των ιμάντων ασφαλείας

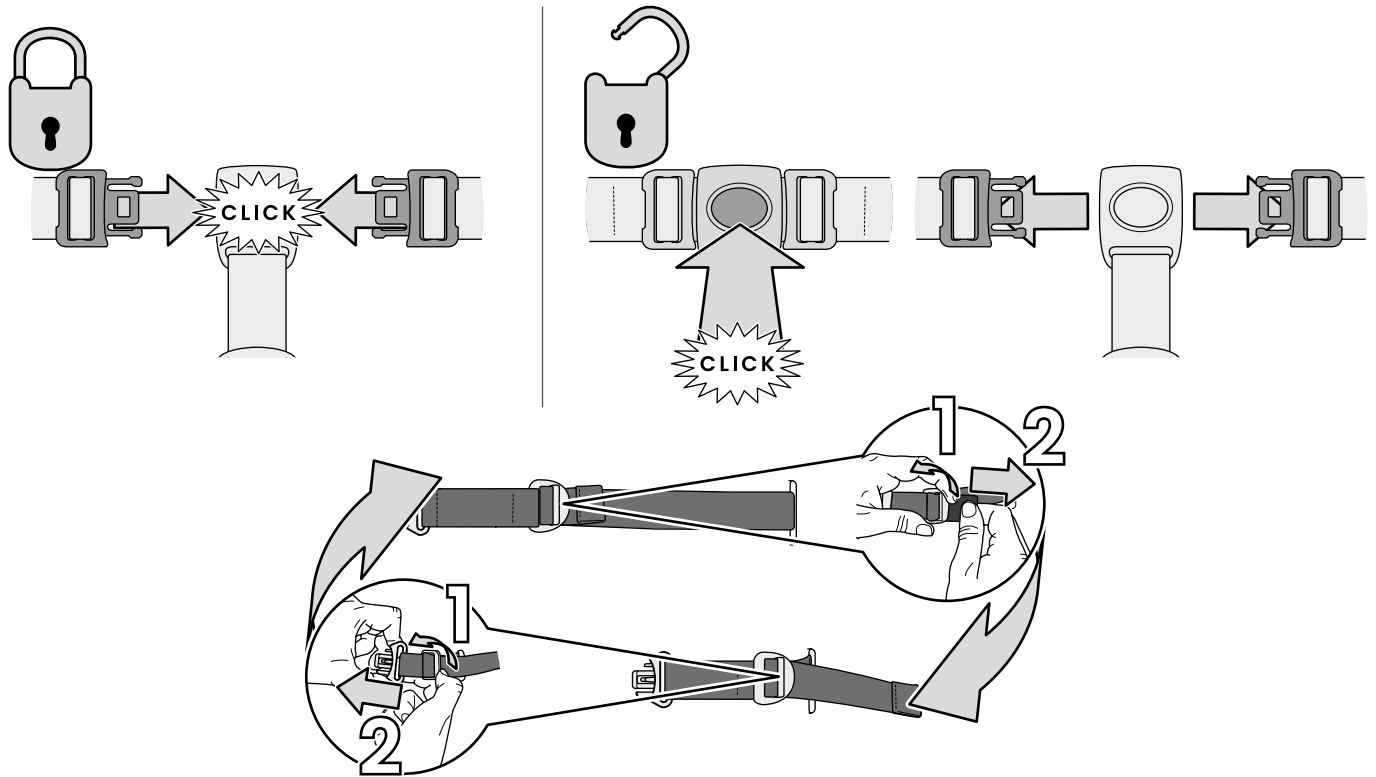

Fitting the tray

Mise en place de la tablette

Colocar la bandeja

Anbringen des Tablett

Installazione del vassoio

Τοποθέτηση του δίσκου

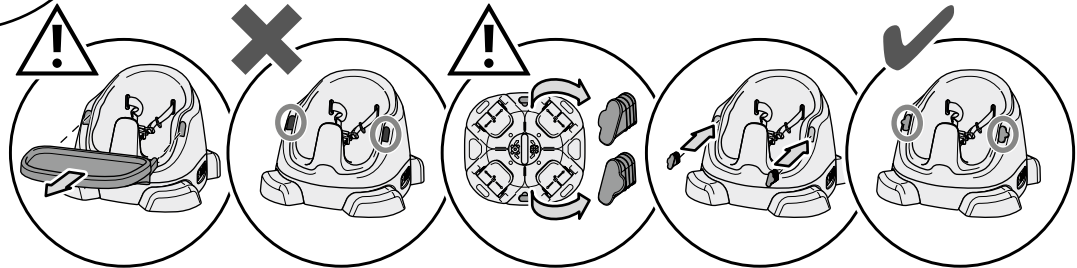
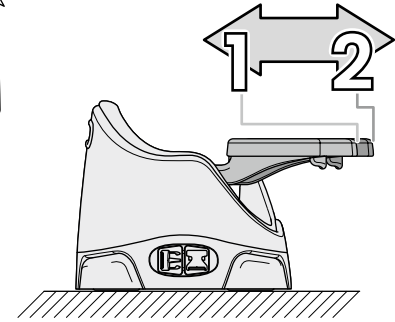
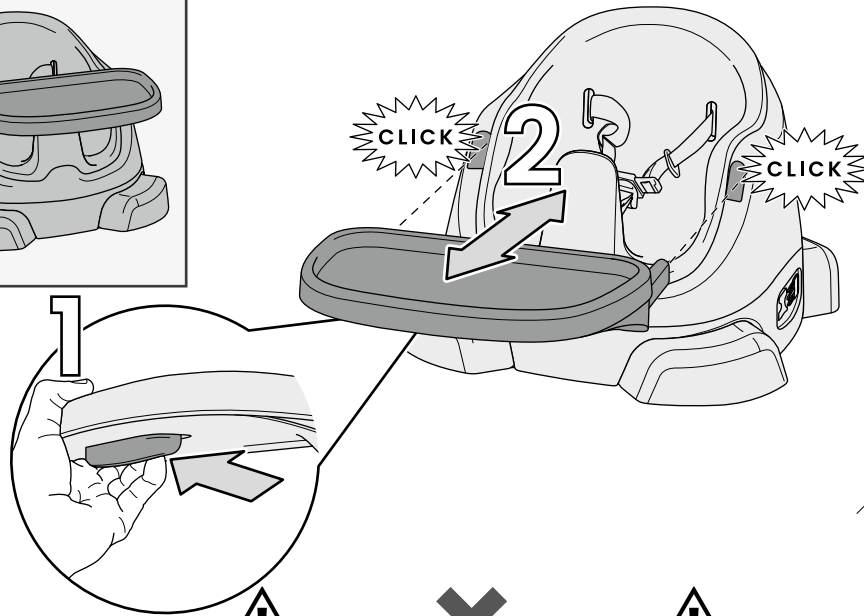
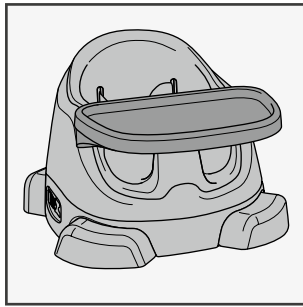

Chair Mounted Seat Mode

Mode Rehausseur à Monter sur une Chaise

Asiento Para Colocar Sobre Silla

Sitz mit Stuhlbefestigung

Modalità riduttore da sedia

Λειτουργία ως κάθισμα φαγητού
στερεωμένο σε καρέκλα

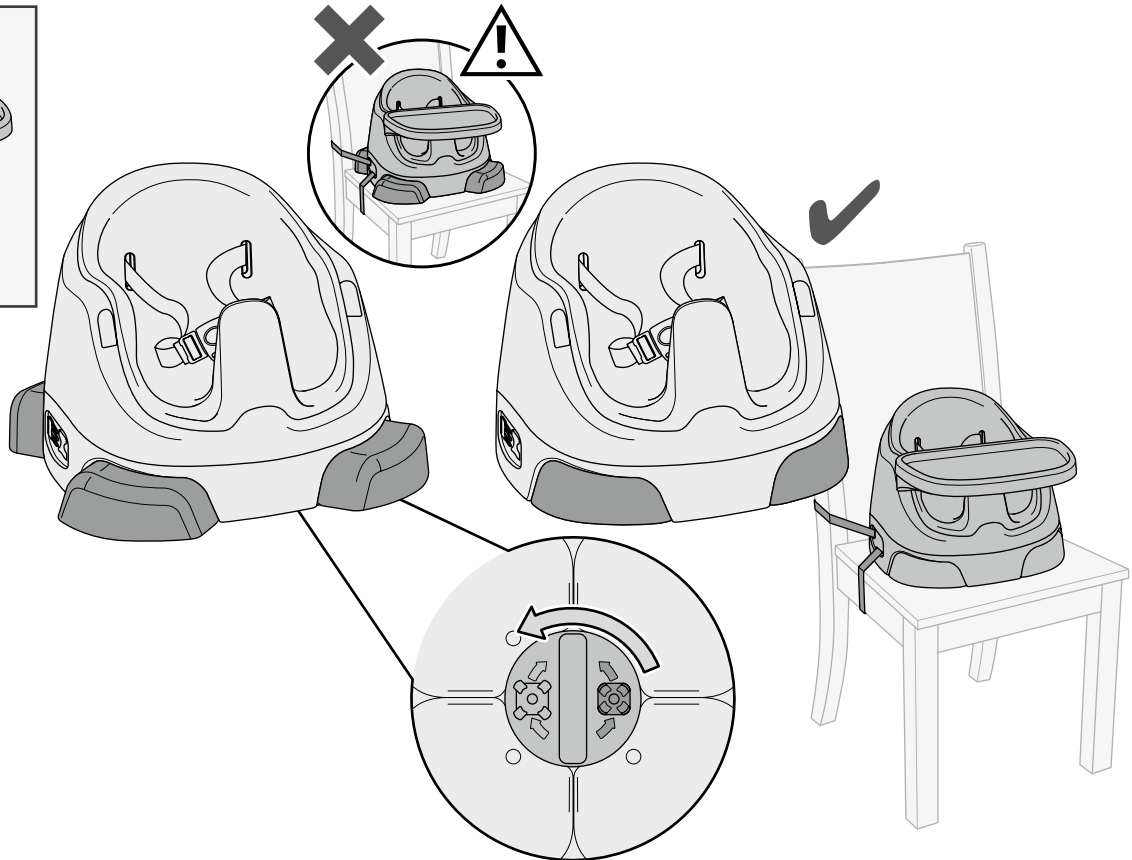
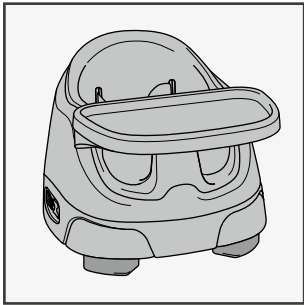

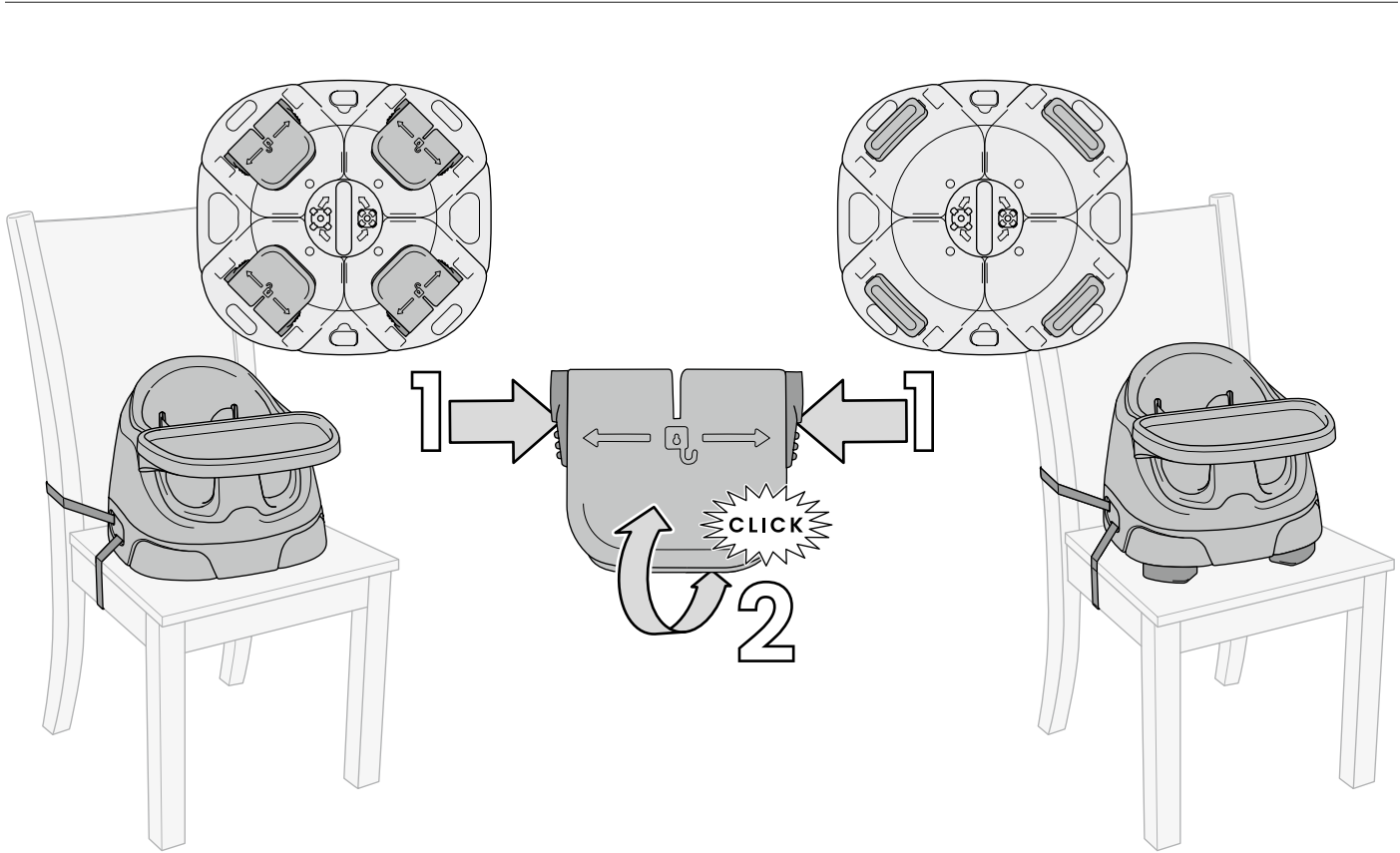

Secure to an adult seat

Fixer à une chaise pour adultes

Sujetarlo a una silla para adultos

An einem Stuhl für Erwachsene befestigen

Fissare a un sedile per adulti

Ασφάλιση σε καρέκλα ενηλίκων

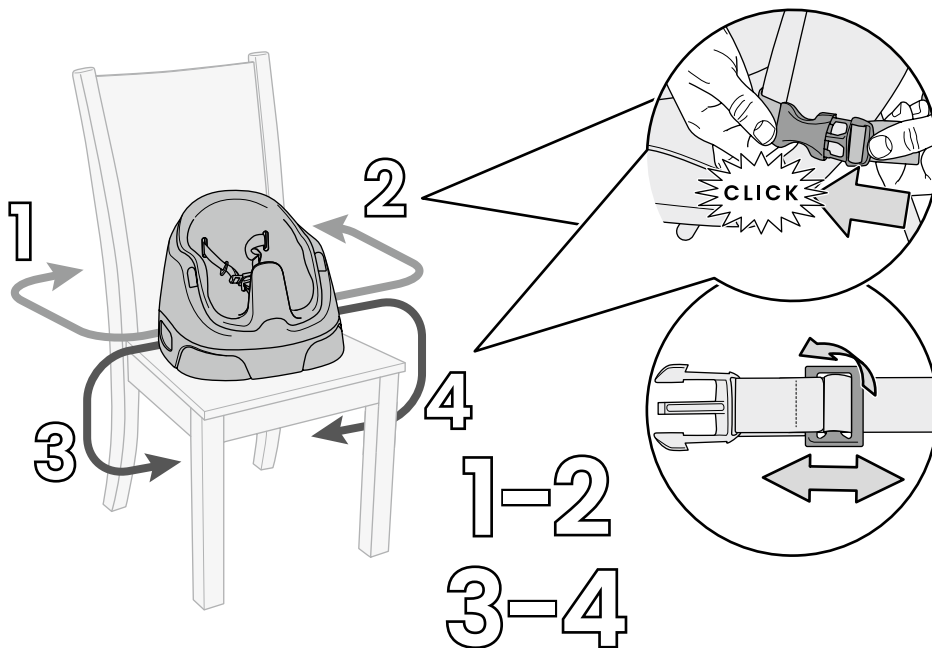
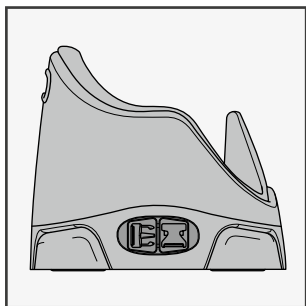

 **Min Dim**

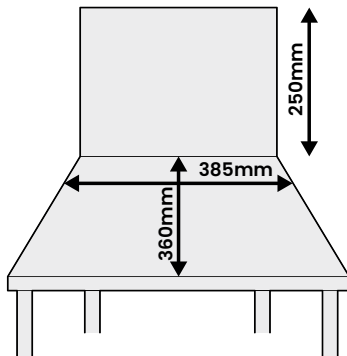

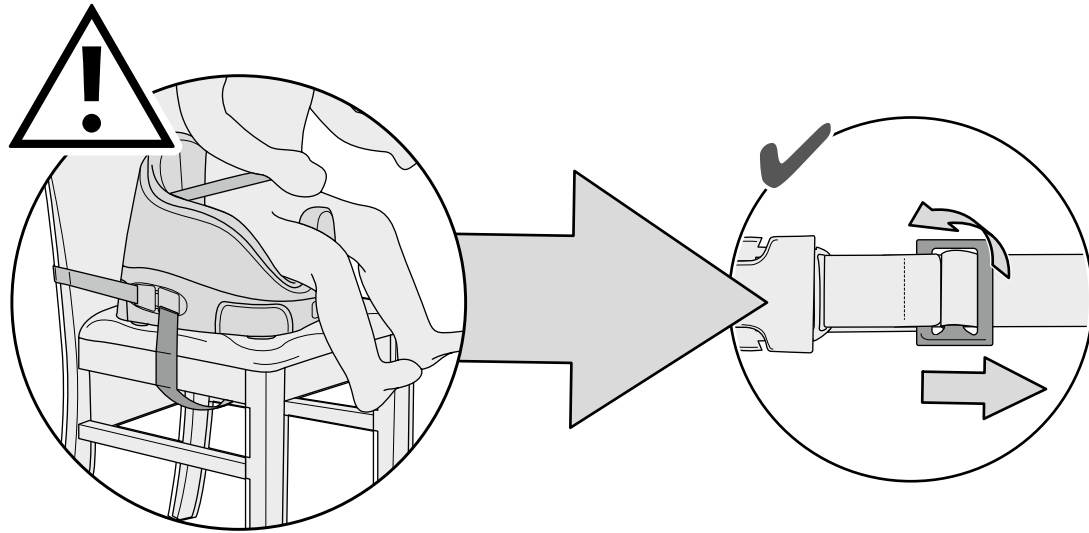

Once your child outgrows the pad insert, this can be removed. Please follow the instructions for safe removal.

Une fois que votre enfant devient trop grand pour le rembourrage du siège, celui-ci peut être retiré. Veuillez suivre les instructions pour un retrait en toute sécurité.

Puede retirar el inserto acolchado cuando le quede pequeño a su hijo. Siga las instrucciones para retirarlo de forma segura.

Wenn Ihr Kind aus dem Kisseinsatz herauswächst, kann dieser entfernt werden. Bitte befolgen Sie die Anleitung für sicheres Entfernen.

Quando il bambino diventa troppo grande per l'imbottitura, questa può essere rimossa. Seguire le istruzioni per rimuoverla in sicurezza.

Μόλις το παιδί σας δεν χωράει πια στο ένεθρο καθίσματος, αυτό μπορεί να αφαιρεθεί. Ακολουθήστε τις οδηγίες για ασφαλή αφαίρεση.

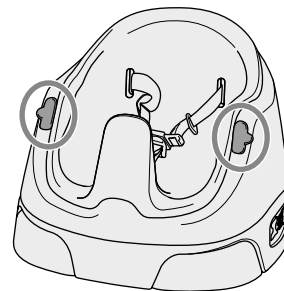
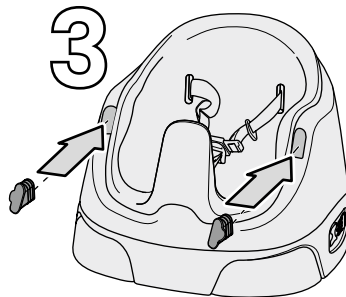
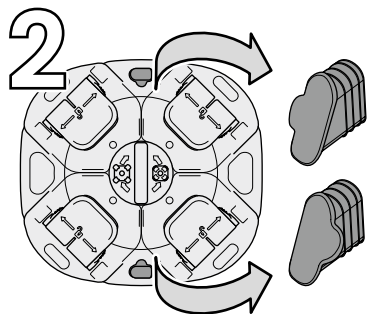
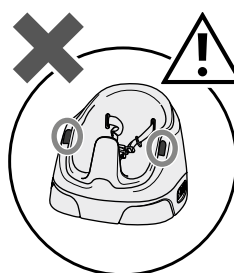
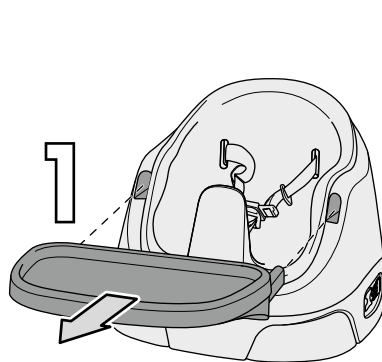
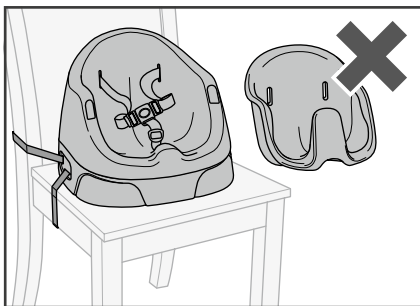

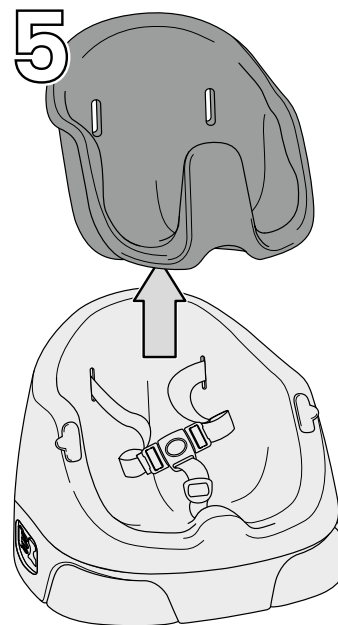
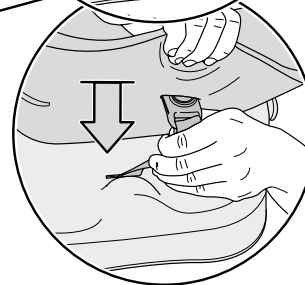
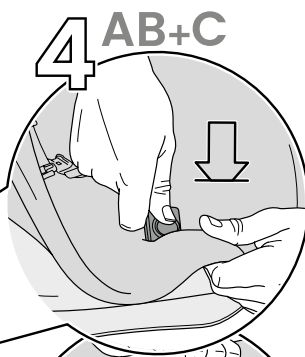
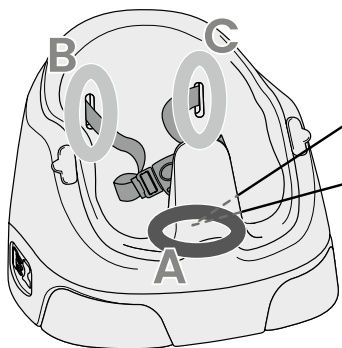
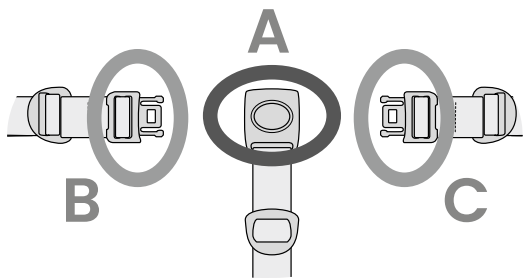

Once your child outgrows the pad insert, this can be removed. Please follow the instructions for safe removal.

Une fois que votre enfant devient trop grand pour le rembourrage du siège, celui-ci peut être retiré. Veuillez suivre les instructions pour un retrait en toute sécurité.

Puede retirar el inserto acolchado cuando le quede pequeño a su hijo. Siga las instrucciones para retirarlo de forma segura.

Wenn Ihr Kind aus dem Kisseinsatz herauswächst, kann dieser entfernt werden. Bitte befolgen Sie die Anleitung für sicheres Entfernen.

Quando il bambino diventa troppo grande per l'imbottitura, questa può essere rimossa. Seguire le istruzioni per rimuoverla in sicurezza.

Μόλις το παιδί σας δεν χωράει πια στο ένεθο καθίσματος, αυτό μπορεί να αφαιρεθεί. Ακολουθήστε τις οδηγίες για ασφαλή αφαίρεση.

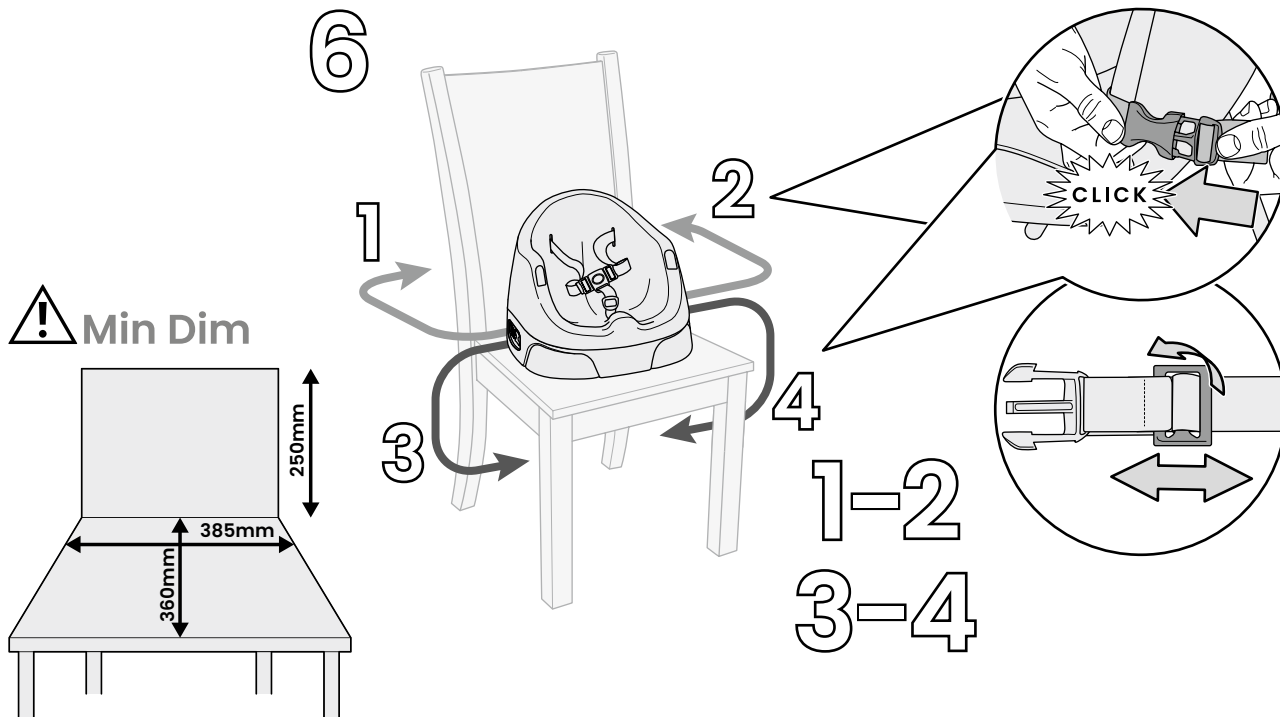

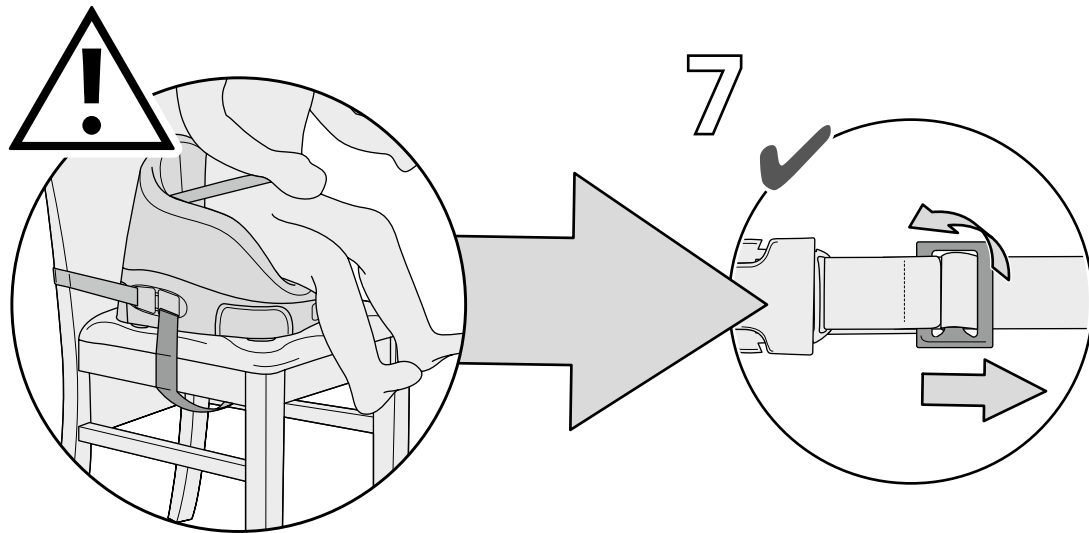

Once your child outgrows the pad insert, this can be removed. Please follow the instructions for safe removal.

Puede retirar el inserto acolchado cuando le quede pequeño a su hijo. Siga las instrucciones para retirarlo de forma segura.

Wenn Ihr Kind aus dem Kisseninsert herauswächst, kann dieser entfernt werden. Bitte befolgen Sie die Anleitung für sicheres Entfernen.

Une fois que votre enfant devient trop grand pour le rembourrage du siège, celui-ci peut être retiré. Veuillez suivre les instructions pour un retrait en toute sécurité.

Quando il bambino diventa troppo grande per l'imbottitura, questa può essere rimossa. Seguire le istruzioni per rimuoverla in sicurezza.

Μόλις το παιδί σας δεν χωράει πια στο ένεθρο καθίσματος, αυτό μπορεί να αφαιρεθεί. Ακολουθήστε τις οδηγίες για ασφαλή αφαίρεση.

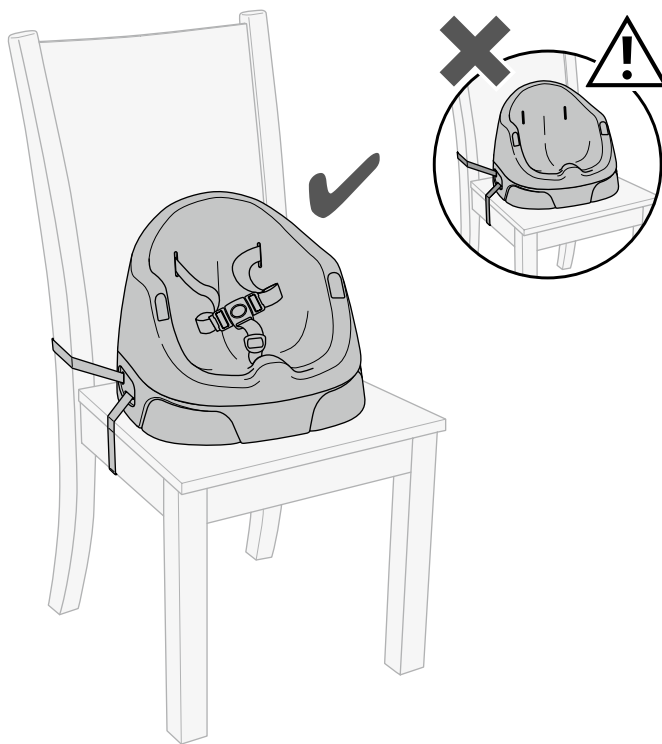

Moving the seat

Mover la silla

Bewegen des Sitzes

Déplacer le siège

Spostare il seggiolino

Μετακίνηση του καθίσματος

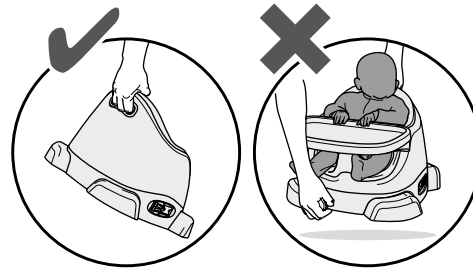
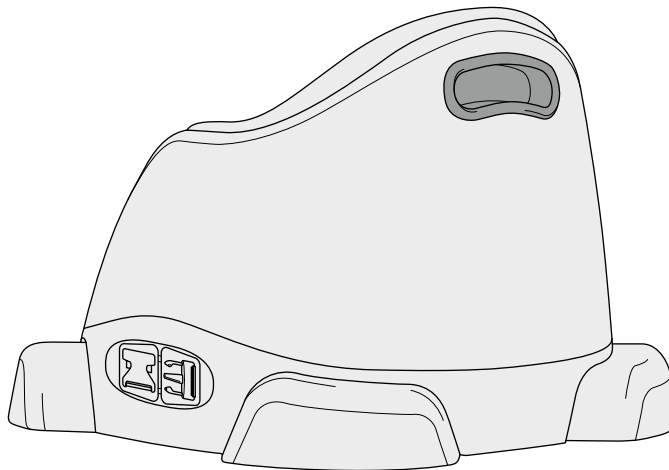

Store away chair attachment system after use

Guarde el sistema de sujeción de la silla después de usarlo

Stuhlbefestigungssystem nach Gebrauch abnehmen

Ranger le système de fixation de la chaise après utilisation

Riporre il sistema di fissaggio alla sedia dopo l'uso

Αποθηκεύστε το σύστημα πρόσδεσης της καρέκλας μετά από τη χρήση

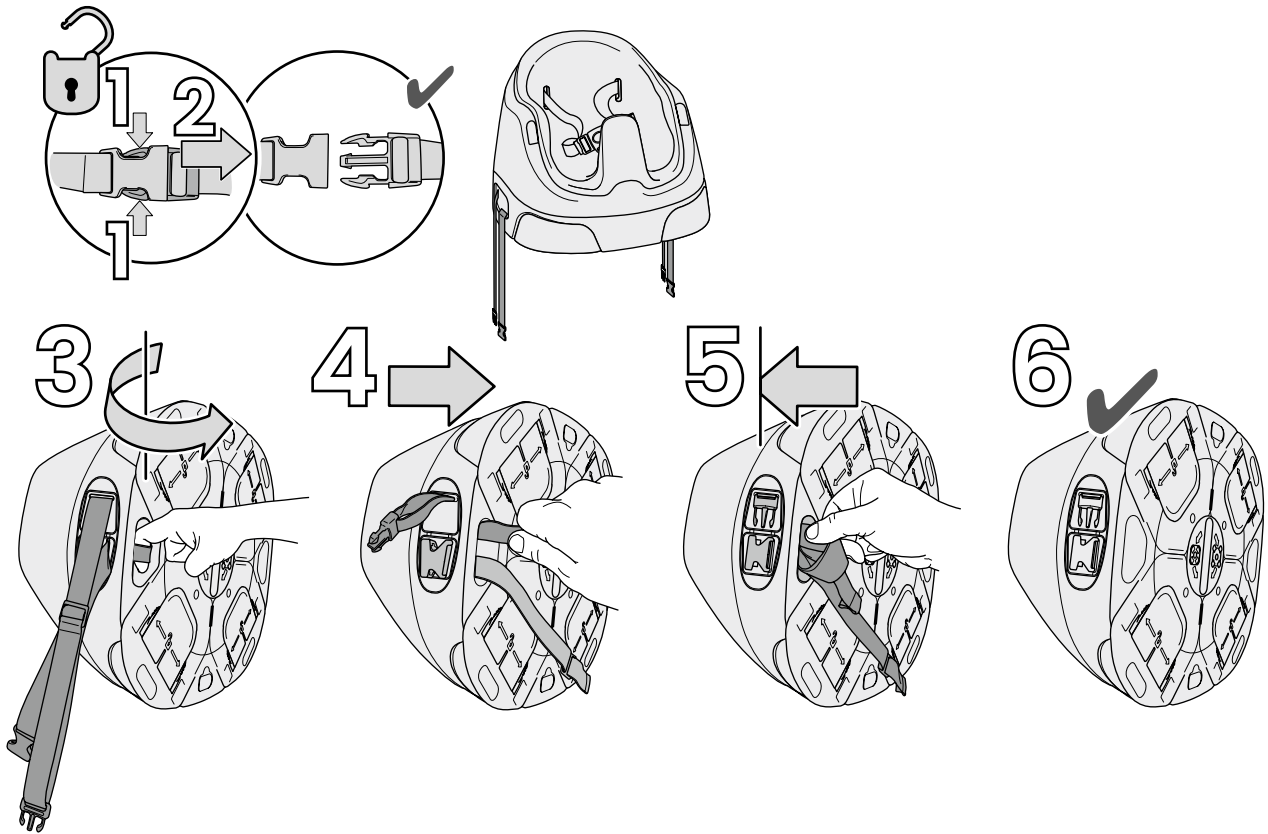

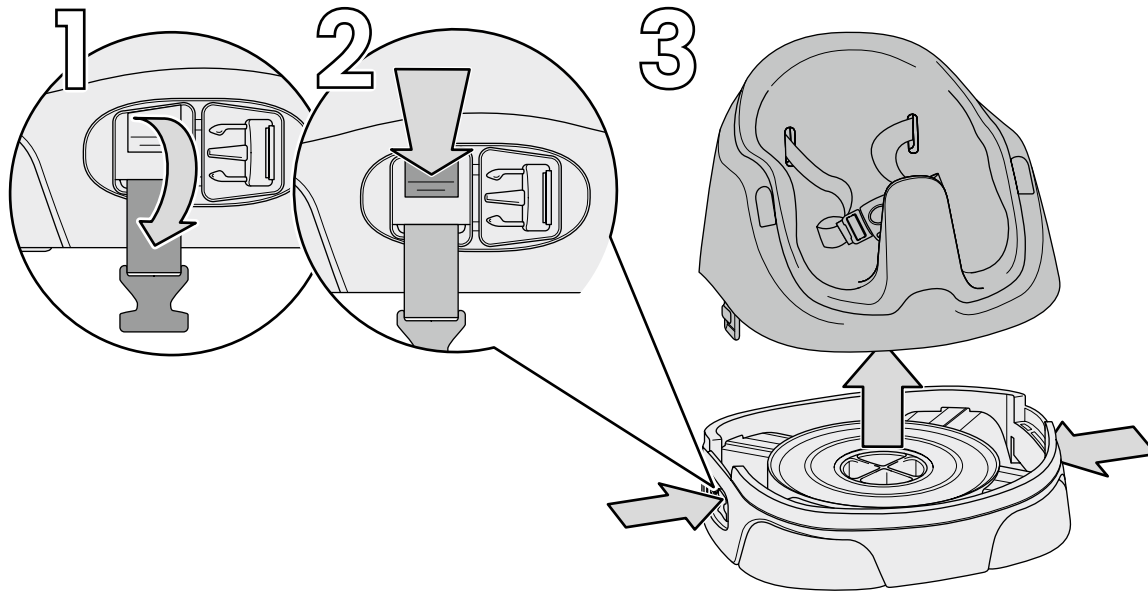

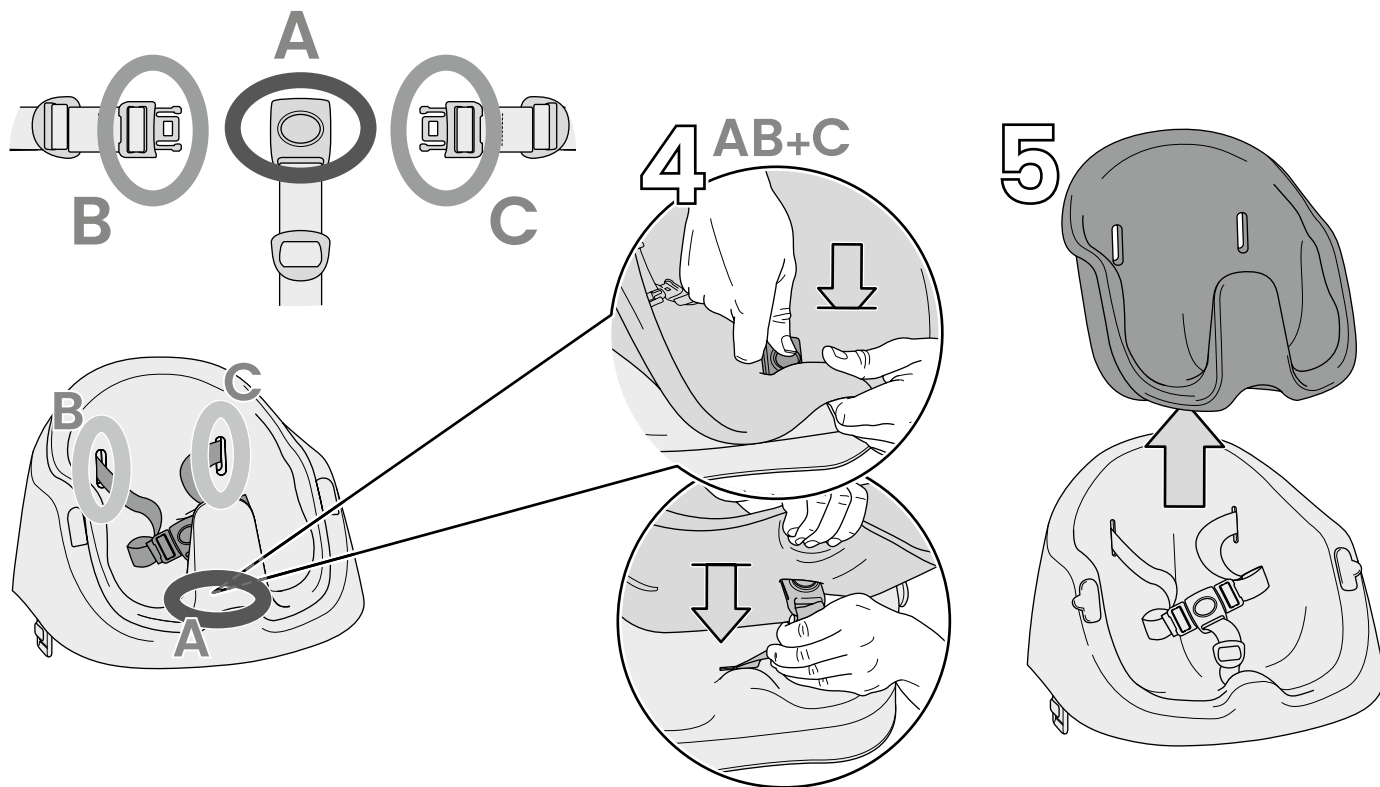

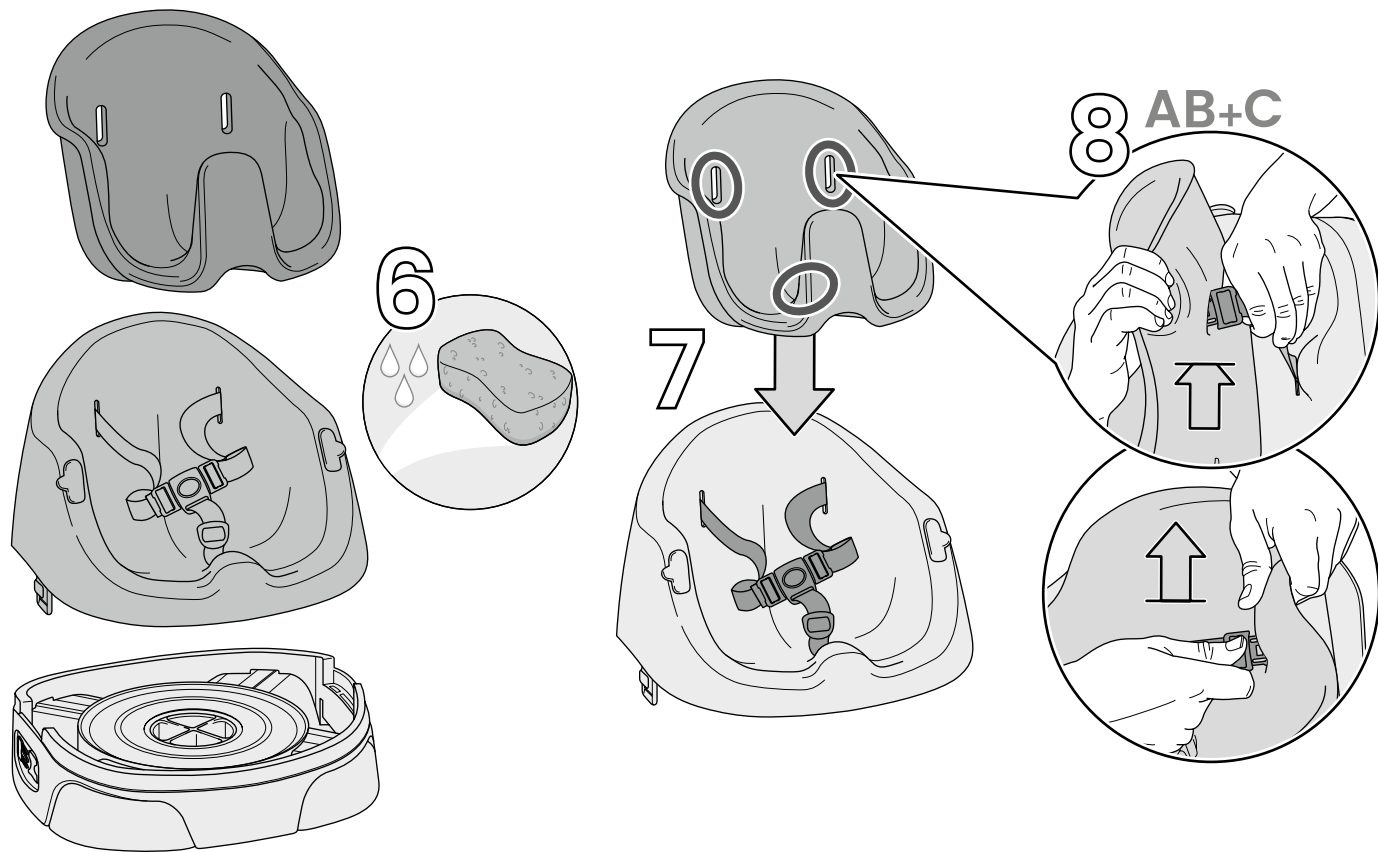

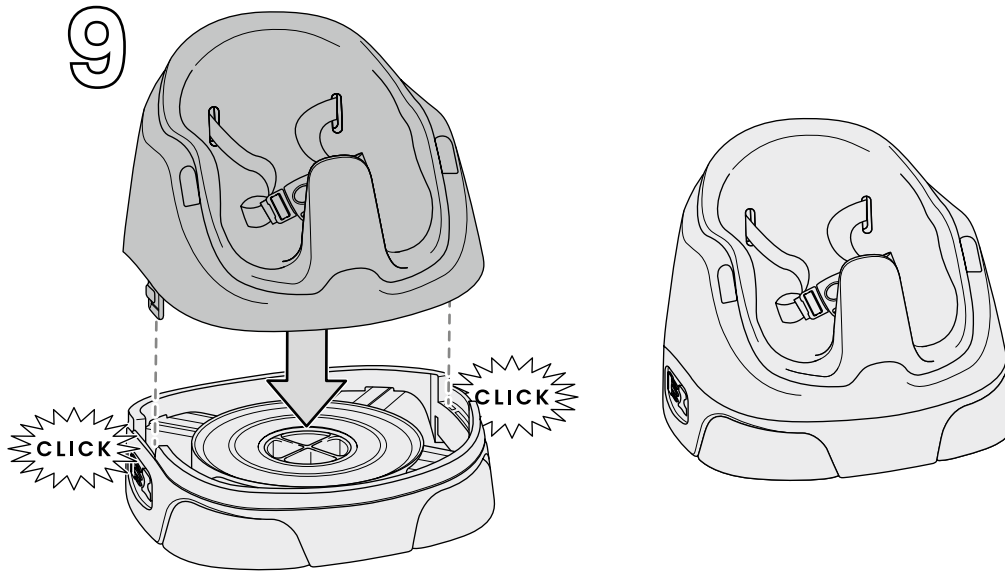

Finished

Fini

Concluido

Fertig

Finito

Ολοκληρωμένο

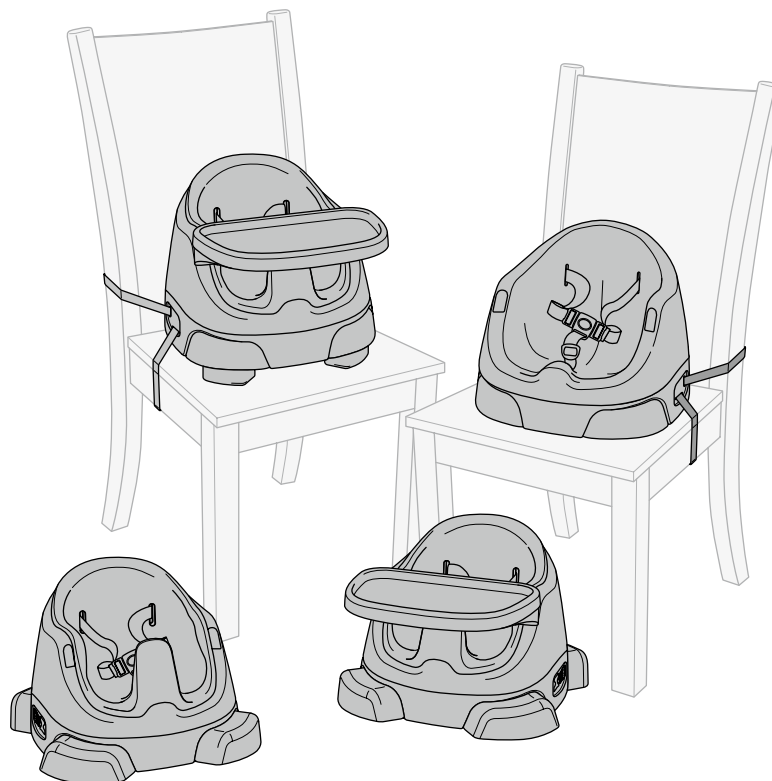



WARNING:

- Use only on the floor.
- Prevent falls, Never use on any uneven or elevated surfaces e.g. tables, chairs or counter tops.
- Never leave the child unattended.
- Always use the restraint system and ensure it is correctly fitted.
- This seat should be used only for short periods of time.
- Do not place or position the seat near any item which could present a danger of suffocation, strangulation, e.g. strings, blind/curtain cords, etc or falling objects.
- Do not place the seat near strong heat sources or in direct strong sunlight.
- Do not use until your baby can support their own head.
- Do not use as a booster seat or car seat.
- Do not use in water.
- Do not transport the seat with baby in.
- This product is intended for children who can support their own head (approx 3 months).
- Do not use the seat if any part is broken, torn or missing
- Do not use accessories or replacement parts other than those approved by the manufacturer.
- Bug must be used with the pad insert fitted when used as a floor seat.
- When the tray is not in use, insert the tray hole plugs (stored in the base). Always replace the tray hole plugs in their storage area in the base when not in use.

UK When used as a booster seat

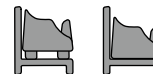

⚠ WARNING:

- Never leave the child unattended.
- Always use the restraint system and ensure it is correctly fitted.
- Always use the chair attachment system and ensure it is correctly fitted before use.
- Always check the security and the stability of the product on the adult chair before use.
- Do not use this product on stools or benches.

CAUTIONS AND HAZARDS

- This product is intended for children able to sit unaided (minimum 6 months) and up to 36 months or a maximum weight of 15 kg.
- Position the adult chair with the chair mounted seat placed in a position where the child is not able to use its feet to push against the table or any other structure as this can cause the adult chair supporting the chair mounted seat to tip over.
- Do not use the chair mounted seat if any part is broken, torn or missing.
- Do not use any replacement parts or accessories other than those approved by or supplied by Mamas & Papas.
- Always use the restraint system and the chair attachment system.
- Do not use in water or as a bath seat.
- Always retract chair attachment system after use.
- When the tray is not in use, insert the tray hole plugs (stored in the base). Always replace the tray hole plugs in their storage area in the base when not in use.
- Once your child outgrows the pad insert, this can be removed. Please follow the instructions for safe removal.

CARE AND MAINTENANCE

- Wipe down all plastic parts with a damp cloth using mild soap.
- Light soiling of the seat pad can be removed with a damp cloth using mild soap.
- Do not use any strong detergents or abrasive materials to clean this product.
- Ensure all parts are thoroughly dry before use.



AVERTISSEMENTS:

- À utiliser seulement au sol.
- Évitez les chutes. N'utilisez jamais le siège moulé pour bébé sur des surfaces inégales ou en hauteur (tables, chaises, comptoirs, etc.).
- Ne jamais laisser l'enfant sans surveillance.
- Toujours utiliser le système de retenue et s'assurer qu'il est correctement ajusté.
- Il est conseillé de n'utiliser ce siège que pendant de courtes durées.
- Ne placez pas ni ne positionnez le siège à proximité de tout objet susceptible de présenter un danger de suffocation ou d'étranglement (chaînes, cordes destinées aux stores/rideaux, etc., et/ou objets qui risquent de tomber).
- Ne placez pas le siège près d'une source de chaleur intense et tenez-le à l'abri des rayons directs du soleil.
- N'utilisez pas le siège avant que votre bébé ne soit capable de tenir sa tête.
- N'utilisez pas le siège comme siège rehausseur ou siège d'automobile pour bébé.
- N'utilisez pas le siège dans l'eau.
- Ne transportez pas le siège une fois que votre bébé y est assis.
- Ce produit est conçu pour les enfants qui peuvent tenir leur tête tous seuls (environ 3 mois).
- Interdiction d'utiliser le siège si une pièce est cassée, déchirée ou manquante.
- N'utilisez pas d'accessoires ou de pièces de rechange autres que ceux approuvés par le fabricant.
- Le Bug doit être utilisé avec le coussinet en place lorsqu'il est utilisé comme siège au sol.
- Quand le plateau n'est pas utilisé, insérez les bouchons des trous du plateau (rangés dans la base). Remplacez toujours les bouchons des trous du plateau dans leur espace de rangement dans la base lorsqu'ils ne sont pas utilisés.

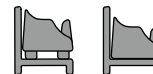

AVERTISSEMENTS:

- Ne jamais laisser l'enfant sans surveillance.
- Toujours utiliser le système de retenue et s'assurer qu'il est correctement ajusté.
- Toujours utiliser le système d'attache à la chaise et s'assurer qu'il est correctement ajusté.
- Toujours vérifier la sûreté et la stabilité du produit sur la chaise pour adulte avant son utilisation.
- Ne pas utiliser ce produit sur des tabourets ou des bancs.

PRÉCAUTIONS ET RISQUES

- Ce produit est conçu pour les enfants capables de s'asseoir sans aide (minimum 6 mois) et jusqu'à 36 mois ou d'un poids maximum de 15 kg.
- Positionner la chaise adulte en y posant dessus le siège à monter sur chaise de telle sorte que l'enfant ne puisse pas se servir de ses pieds pour pousser contre la table ou toute autre structure, au risque sinon de faire basculer la chaise sur laquelle le siège à monter sur chaise est fixé.
- Interdiction d'utiliser le siège à monter sur chaise si une pièce est cassée, déchirée ou manquante.
- N'utilisez pas de pièces de rechange ou d'accessoires autres que ceux approuvés ou fournis par Mamas & Papas.
- Utiliser toujours le système de retenue et le système de fixation à la chaise.
- Ne pas utiliser ce produit dans de l'eau ou comme un siège de bain.
- Rétractez toujours le système de fixation de la chaise après utilisation.
- Quand le plateau n'est pas utilisé, insérez les bouchons des trous du plateau (rangés dans la base). Remplacez toujours les bouchons des trous du plateau dans leur espace de rangement dans la base lorsqu'ils ne sont pas utilisés.
- Une fois que votre enfant devient trop grand pour le rembourrage du siège, celui-ci peut être retiré. Veuillez suivre les instructions pour un retrait en toute sécurité.
for safe removal.

ENTRETIEN ET MAINTENANCE

- Essuyer les pièces en plastique à l'aide d'un chiffon humide avec du savon doux.
 - Enlever les salissures légères du coussin du siège à l'aide d'un chiffon humide avec du savon doux.
 - Ne pas utiliser de détergents forts ni de produits abrasifs pour nettoyer ce produit.
 - S'assurer que toutes les pièces sont parfaitement sèches avant de les utiliser.
-



ADVERTENCIA:

- Úselo en el suelo únicamente.
 - Evite caídas. No utilice nunca el producto sobre superficies desiguales o elevadas como mesas, sillas o mostradores.
 - No dejar nunca al niño desatendido.
 - Utilizar siempre los sistemas de retención del niño y de sujeción de la silla.
 - Sólo se debe usar este asiento para periodos cortos de tiempo.
 - No coloque ni sitúe el asiento cerca de ningún elemento que pueda suponer un peligro de asfixia, estrangulamiento (como cuerdas, cordones de cortinas/persianas, etc.) u objetos que puedan caerse.
 - No coloque el asiento cerca de fuentes de calor fuerte o directamente bajo la luz del sol.
 - No utilice este producto hasta que el bebé pueda sujetar bien la cabeza.
 - No lo use como trona ni como silla de seguridad para el coche.
 - No lo utilice en el agua.
 - No transporte el asiento con el bebé sentado en él.
 - Este producto ha sido diseñado para niños que ya sujeten la cabeza (aproximadamente 3 meses).
 - No utilice el asiento de si alguna pieza está rota o estropeada o si falta alguna pieza.
 - No utilice accesorios o piezas de repuesto diferentes a las aprobadas por el fabricante.
 - Cuando se use el Bug como asiento de suelo se debe colocar el inserto acolchado.
 - Cuando no utilice la bandeja, inserte los tapones para orificios de la bandeja (guardados en la base). Guarde siempre los tapones en el espacio de almacenamiento provisto en la base cuando no los utilice.
-

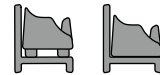

ADVERTENCIA:

- No dejar nunca al niño desatendido.
- Utilizar siempre los sistemas de retención del niño y de sujeción de la silla.
- Garantizar que el sistema de sujeción de la silla está correctamente instalado y ajustado antes de la utilización.
- Verificar siempre la seguridad y la estabilidad del asiento montado en la silla antes de la utilización.
- No utilizar este elevador de asiento sobre taburetes o bancos.

PRECAUCIONES Y PELIGROS

- El producto está pensado para niños capaces de sentarse solos (mínimo 6 meses) y de hasta un máximo de 36 meses y 15 kilos de peso.
- Coloque la silla de adulto con el asiento de silla colocado en una posición en la que el niño no pueda usar los pies para apoyarse y presionar contra la mesa ni ninguna otra superficie ya que podría provocar que vuelque la silla de adulto sobre la que va el asiento de silla.
- No utilice el asiento de silla si alguna pieza está rota o estropeada o si falta alguna pieza.
- No utilice accesorios o piezas de repuesto diferentes a los aprobados o suministrados por Mamas & Papas.
- Utilice siempre el sistema de sujeción a la silla.
- No utilizar en el agua o como una silla de baño.
- Retire siempre el sistema de sujeción de la silla después de usarla.
- Cuando no utilice la bandeja, inserte los tapones para orificios de la bandeja (guardados en la base). Guarde siempre los tapones en el espacio de almacenamiento provisto en la base cuando no los utilice.
- Puede retirar el inserto acolchado cuando le quede pequeño a su hijo. Siga las instrucciones para retirarlo de forma segura.

CUIDADO Y MANTENIMIENTO

- Limpie todas las partes plásticas con un trapo húmedo utilizando un detergente suave.
- Se pueden limpiar pequeñas manchas del asiento con un trapo húmedo utilizando un jabón suave.
- No use detergentes fuertes ni materiales abrasivos para limpiar este producto.
- Asegúrese de que todas las partes están bien secas antes de su uso.



WARNUNG:

- NUR auf dem Fußboden verwenden.
- Um Unfälle zu vermeiden, nie auf einen unebenen Boden oder auf hoch liegende Oberflächen wie Tische, Stühle oder Arbeitsplatten stellen.
- Lassen Sie das Kind nie unbeaufsichtigt.
- Verwenden Sie immer das Rückhaltesystem und stellen Sie sicher, dass es ordnungsgemäß befestigt ist.
- Dieser Sitz sollte jeweils nur für kurze Zeitabschnitte benutzt werden.
- Den Sitz nicht in die Nähe von Gegenständen stellen, die ein Erstickungs- oder Strangulierungsrisiko bergen, wie Schnüre, Rollläden-/Gardinenkordeln usw., oder die herabfallen könnten.
- Den Sitz nicht in die Nähe von starken Wärmequellen oder in direktes starkes Sonnenlicht stellen.
- Erst dann benutzen, wenn das Baby den Kopf selbst hochhalten kann.
- Nicht als Booster- oder Auto-Kindersitz verwenden.
- Nicht im Wasser verwenden.
- Sitz nicht transportieren, wenn das Baby in ihm sitzt.
- Dieses Produkt ist für Kinder gedacht, die selbst den Kopf hochhalten können (ab ca. 3 Monaten).
- Den Sitz nicht verwenden, wenn irgendwelche Teile beschädigt oder eingerissen sind bzw. fehlen.
- Nur vom Hersteller zugelassene Ersatz- und Zubehörteile verwenden.
- Bei Nutzung als Bodensitz muss der Bug mit dem Kisseneinsatz verwendet werden.
- Wenn das Tablett nicht verwendet wird, setzen Sie die Stopfen in die Löcher für die Tablethalterung ein (die Stopfen werden in der Basis aufbewahrt). Legen Sie die Stopfen für die Tablethalterung immer in den Aufbewahrungsbereich, wenn sie nicht verwendet werden.

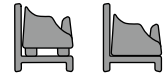

WARNUNG:

- Lassen Sie das Kind nie unbeaufsichtigt.
- Verwenden Sie immer das Rückhaltesystem und stellen Sie sicher, dass es ordnungsgemäß befestigt ist.
- Verwenden Sie immer das System zur Befestigung am Stuhl und stellen Sie vor Gebrauch sicher, dass es ordnungsgemäß befestigt ist.
- Überprüfen Sie vor der Verwendung immer die Sicherheit und Stabilität des fertig am Stuhl montierten Produktes.
- Benutzen Sie dieses Produkt nicht auf Hockern oder Bänken.

VORSICHTSMASSNAHMEN UND GEFAHREN

- Dieses Produkt ist für Kinder bestimmt, die ohne Hilfe sitzen können (mindestens 6 Monate), bis zum Alter von 36 Monaten oder bis zu einem Höchstgewicht von 15 kg.
- Platzieren Sie den Erwachsenenstuhl mit montiertem Sitz so, dass das Kind nicht in der Lage ist, seine Füße gegen den Tisch oder eine sonstige Fläche abzustützen, da sonst der Erwachsenenstuhl, auf dem der Sitz montiert ist, umkippen könnte.
- Den Stuhlmontage-Sitz nicht verwenden, wenn irgendwelche Teile beschädigt oder eingerissen sind bzw. fehlen.
- Nur von Mamas & Papas angebotene oder zugelassene Ersatz- und Zubehörteile verwenden.
- Immer den Sicherheitsgurt und das Stuhlmontagesystem verwenden.
- Nicht im Wasser oder als Badesitz verwenden.
- Ziehen Sie das Stuhlbefestigungssystem nach Gebrauch immer zurück.
- Wenn das Tablett nicht verwendet wird, setzen Sie die Stopfen in die Löcher für die Tablethalterung ein (die Stopfen werden in der Basis aufbewahrt). Legen Sie die Stopfen für die Tablethalterung immer in den Aufbewahrungsbereich, wenn sie nicht verwendet werden.
- Wenn Ihr Kind aus dem Kisseinsatz herauswächst, kann dieser entfernt werden. Bitte befolgen Sie die Anleitung für sicheres Entfernen.

WARTUNG UND PFLEGE

- Alle Kunststoff- mit einem feuchten Tuch und milder Seifenlauge abwischen.
- Leichte Verschmutzungen des Sitzpolsters können mit einem feuchten Tuch und milder Seifenlauge entfernt werden.
- Zur Reinigung dieses Produkts keine scharfen Reinigungs- oder Scheuermittel verwenden.
- Vor Gebrauch sicherstellen, dass alle Teile wirklich trocken sind.



AVVERTENZA:

- Usare solo sul pavimento.
- Al fine di evitare cadute e lesioni, non utilizzare il prodotto su superfici irregolari o sollevate da terra come tavoli, sedie o ripiani.
- Non lasciare mai il bambino incustodito.
- Utilizzare sempre il sistema di ritenuta e assicurarsi che sia correttamente assemblato e regolato.
- Utilizzare questo seggiolino solo per brevi periodi di tempo.
- Non sistemare o posizionare il seggiolino accanto a oggetti che possono essere potenziale causa di soffocamento o strangolamento come lacci, cordoncini di tapparelle/tende, ecc. od oggetti che potrebbero cadere.
- Non posizionare il seggiolino accanto a sorgenti di calore elevato o alla luce diretta del sole qualora questa sia particolarmente forte.
- Non utilizzare fino a quando il bambino non è in grado di sostenere la testa.
- Non utilizzare come riduttore o seggiolino auto.
- Non utilizzare nell'acqua.
- Non trasportare il seggiolino con il bambino seduto sopra.
- Prodotto adatto ai bambini che sono in grado di sostenere la testa (circa 3 mesi).
- Non utilizzare il seggiolino in caso di componenti danneggiati, lacerati o mancanti.
- Utilizzare esclusivamente accessori o ricambi approvati dal produttore.
- Se utilizzato in modalità seggiolino con base a pavimento, Bug deve essere utilizzato con l'imbottitura fissata.
- Quando il vassoio non è in uso, inserire i tappi conservati nella base. Quando i tappi non sono utilizzati, ricollocarli sempre nell'apposito vano nella base.

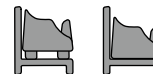

⚠️ AVVERTENZA:

- Non lasciare mai il bambino incustodito.
- Utilizzare sempre il sistema di ritenuta e assicurarsi che sia correttamente assemblato e regolato.
- Utilizzare sempre il sistema di fissaggio alla sedia e assicurarsi prima dell'uso che sia fissato correttamente.
- Prima dell'uso, verificare sempre la sicurezza e la stabilità del prodotto sulla sedia.
- Non utilizzare questo prodotto su sgabelli o panche.

AVVERTENZE E PERICOLI

- Prodotto destinato a bambini che siano in grado di stare seduti senza l'aiuto di un adulto (minimo 6 mesi), fino di 36 mesi o a un massimo di 15 kg di peso.
- Posizionare la sedia da adulti con il seggiolino da sedia in una posizione che non consenta al bambino di spingersi facendo leva sul tavolo o su qualsiasi altra struttura con i piedini in quanto ciò potrebbe causare il ribaltamento della sedia sulla quale è installato il seggiolino.
- Non utilizzare il seggiolino da sedia in caso di componenti danneggiati, lacerati o mancanti.
- Non usare parti di ricambio o accessori diversi da quelli approvati o forniti da Mamas & Papas.
- Usare sempre l'imbracatura e il sistema di fissaggio alla sedia.
- Non utilizzare nell'acqua o come seduta bagno.
- Retrarre sempre il sistema di fissaggio alla sedia dopo l'uso.
- Quando il vassoio non è in uso, inserire i tappi conservati nella base. Quando i tappi non sono utilizzati, ricollocarli sempre nell'apposito vano nella base.
- Quando il bambino diventa troppo grande per l'imbottitura, questa può essere rimossa. Seguire le istruzioni per rimuoverla in sicurezza.

CURA E MANUTENZIONE

- Pulire i componenti in plastica con un panno umido e un detergente neutro.
- Lo sporco leggero della seduta può essere rimosso con un panno umido e un detergente neutro.
- Non applicare detersivi aggressivi o materiali abrasivi per la pulizia del prodotto.
- Accertarsi che tutti i componenti siano completamente asciutti prima dell'uso.



ΠΡΟΕΙΔΟΠΟΙΗΣΗ :

- Να χρησιμοποιείται μόνο στο πάτωμα.
- Προλάβετε τυχόν πτώσεις. Μην χρησιμοποιείτε ποτέ σε ανώμαλες ή υπερυψωμένες επιφάνειες, όπως τραπέζια, καρέκλες ή πάγκους.
- Ποτέ μην αφήνετε το παιδί χωρίς επίβλεψη.
- Χρησιμοποιείτε πάντα το σύστημα συγκράτησης και βεβαιωθείτε ότι έχει τοποθετηθεί σωστά.
- Αυτό το κάθισμα πρέπει να χρησιμοποιείται μόνο για σύντομες χρονικές περιόδους.
- Μην αφήνετε και μην τοποθετείτε το κάθισμα κοντά σε αντικείμενα που μπορεί να ενέχουν κίνδυνο ασφυξίας ή στραγγαλισμού, όπως κορδόνια, κορδόνια στοριών/κουρτινών ή αντικείμενα που πέφτουν.
- Μην τοποθετείτε το κάθισμα κοντά σε ισχυρές πηγές θερμότητας ή σε άμεσο και έντονο ηλιακό φως.
- Μην το χρησιμοποιείτε έως ότου το μωρό σας να μπορεί να στηρίξει το κεφάλι του.
- Μην το χρησιμοποιείτε ως κάθισμα μπούστερ ή κάθισμα αυτοκινήτου.
- Να μην χρησιμοποιείται μέσα στο νερό.
- Μην μεταφέρετε το κάθισμα ενώ το μωρό κάθεται σε αυτό.
- Αυτό το προϊόν προορίζεται για παιδιά που μπορούν να στηρίξουν το κεφάλι τους (περίπου 3 μηνών).
- Μην χρησιμοποιείτε το κάθισμα εάν κάποιο μέρος είναι σπασμένο, σκισμένο ή λείπει.
- Μην χρησιμοποιείτε αξεσουάρ ή ανταλλακτικά εκτός από αυτά που εγκρίνονται από τη Mamas & Papas.
- Το κάθισμα Bug πρέπει να χρησιμοποιείται με το ένθετο μαξιλαριού τοποθετημένο όταν χρησιμοποιείται ως κάθισμα δαπέδου.
- Όταν ο δίσκος δεν χρησιμοποιείται, τοποθετήστε τα βύσματα των υποδοχών του δίσκου (αποθηκευμένα στη βάση). Πάντα να επανατοποθετείτε τα βύσματα των υποδοχών του δίσκου στον χώρο αποθήκευσης στη βάση όταν δεν χρησιμοποιούνται.

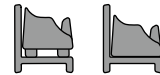

! ΠΡΟΕΙΔΟΠΟΙΗΣΗ :

- Ποτέ μην αφήνετε το παιδί χωρίς επίβλεψη.
- Χρησιμοποιείτε πάντα το σύστημα συγκράτησης και βεβαιωθείτε ότι έχει τοποθετηθεί σωστά.
- Χρησιμοποιείτε πάντα το σύστημα πρόσδεσης της καρέκλας και βεβαιωθείτε ότι έχει τοποθετηθεί σωστά πριν από τη χρήση.
- Ελέγχετε πάντα την ασφάλεια και τη σταθερότητα του προϊόντος στην καρέκλα ενηλίκων πριν από τη χρήση.
- Μην χρησιμοποιείτε αυτό το προϊόν σε σκαμπό ή πάγκους.

ΠΡΟΦΥΛΑΞΕΙΣ ΚΑΙ ΚΙΝΔΥΝΟΙ

- Αυτό το προϊόν προορίζεται για παιδιά που μπορούν να κάθονται χωρίς βοήθεια (τουλάχιστον 6 μηνών) και έως 36 μηνών ή μέγιστου βάρους 15 κιλών.
- Τοποθετήστε την καρέκλα ενηλίκων με το κάθισμα φαγητού που στερεώνεται στην καρέκλα σε μια θέση όπου το παιδί δεν μπορεί να χρησιμοποιήσει τα πόδια του για να πιέσει πάνω σε τραπέζι ή σε οποιαδήποτε άλλη κατασκευή, καθώς αυτό μπορεί να προκαλέσει την ανατροπή της καρέκλας ενηλίκων επάνω στην οποία είναι στερεωμένο το κάθισμα.
- Μην χρησιμοποιείτε το κάθισμα φαγητού που στερεώνεται σε καρέκλα εάν κάποιο μέρος του είναι σπασμένο, σκισμένο ή λείπει.
- Μην χρησιμοποιείτε ανταλλακτικά ή αξεσουάρ εκτός από αυτά που εγκρίνονται ή παρέχονται από τη Mamas & Papas.
- Πάντοτε να χρησιμοποιείτε το σύστημα συγκράτησης και το σύστημα πρόσδεσης της καρέκλας.
- Μην το χρησιμοποιείτε στο νερό ή ως κάθισμα μπάνιου.
- Πάντα να μαζεύετε το σύστημα πρόσδεσης της καρέκλας μετά από τη χρήση.
- Όταν ο δίσκος δεν χρησιμοποιείται, τοποθετήστε τα βύσματα των υποδοχών του δίσκου (αποθηκευμένα στη βάση). Πάντα να επανατοποθετείτε τα βύσματα των υποδοχών του δίσκου στον χώρο αποθήκευσης στη βάση όταν δεν χρησιμοποιούνται.
- Μόλις το παιδί σας δεν χωράει πια στο ένθετο καθίσματος, αυτό μπορεί να αφαιρεθεί. Ακολουθήστε τις οδηγίες για ασφαλή αφαίρεση.

ΦΡΟΝΤΙΔΑ ΚΑΙ ΣΥΝΤΗΡΗΣΗ

- Σκουπίστε όλα τα πλαστικά μέρη με ένα υγρό πανί χρησιμοποιώντας απαλό σαπούνι.
- Τυχόν ελαφριά βρωμιά του μαξιλαριού καθίσματος μπορεί να αφαιρεθεί με ένα υγρό πανί και ένα ήπιο σαπούνι.
- Μην χρησιμοποιείτε ισχυρά απορρυπαντικά ή λειαντικά για να καθαρίσετε αυτό το προϊόν.
- Βεβαιωθείτε ότι όλα τα μέρη έχουν στεγνώσει καλά πριν από τη χρήση.

Notes

Notas

Bemerkungen

Notes

Note

Σημειώσεις

Notes

Notes

Notas

Bemerkungen

Note

Σημειώσεις





Mamas & Papas,
Huddersfield, HD5 0RH

UK T: +44 (0)345 268 2000

Designed and distributed
by Mamas & Papas in the UK
© 2024 Mamas & Papas Ltd
All rights reserved.

www.mamasandpapas.com



EU Mamas & Papas,
Dundrum, Dublin 16

TR Sersa Ithalat
Cami Sk. Omerbey Apt,
4/A Bostanci, Istanbul 34744
TURKEY
0 216 380 85 28 – 29
info@sersaithalat.com

AU Roger Armstrong
31/328 Reserve Road,
Cheltenham, 3192
+61 3 9584 2066
info@rogerarmstrong.com.au